

NAVODILO ZA UPORABO – INTEX®

EASY SET™ POOL
Modeli od 244 cm – 549 cm



Ne pozabite poizkusiti tudi ostalih Intexovih produktov iz naše ponudbe, kot so bazeni, dodatki za bazen, napihljivi bazeni in hišne igrače, napihljive blazine in čolni, ki jih dobite v naših poslovalnicah in najdete na naši spletni strani.

 ©2007 Intex Marketing Ltd. - Intex Development Co. Ltd. - Intex Recreation Corp.
All rights reserved/Tous droits réservés/Todos los derechos reservados/Alle Rechte vorbehalten.
Printed in China/Imprimé en Chine/Impreso en China/Gedruckt in China.
®™ Trademarks used in some countries of the world under license from/®™ Marques utilisées dans certains pays sous licence de/Marcas registradas utilizadas en algunos países del mundo bajo licencia de/Warenzeichen verwendet in einigen Ländern der Welt in Lizenz von/Intex Marketing Ltd. to/a/a/an Intex Development Co. Ltd., 8th Floor, Dah Sing Financial Centre, 108 Gloucester Road, Wanchai, Hong Kong & Intex Recreation Corp., P.O. Box 1440, Long Beach, CA 90801 • Distributed in the European Union by/Distribué dans l'Union Européenne par/Distribuido en la unión Europea por/Vertrieb in der Europäischen Union durch/Intex Trading B.V., P.O. Box nr. 1075 – 4700 BB Roosendaal – The Netherlands

VSEBINA

Opozorilo	2	Sušenje in shranjevanje bazena	9
Sestavni deli	3	Shranjevanje bazena preko zime	10
Navodilo za postavitve bazena	5	Splošna varnostna navodila	11
Vzdrževanje bazena in vode	8	Intex servisi	12
Pogosti problemi	8		

Veseli nas, da ste se odločili za nakup bazena Intex. Preden se lotite postavitve bazena, si vzemite čas in temeljito preberite ta navodila za uporabo, saj vsebujejo pomembne informacije o vzdrževanju bazena za podaljšanje življenske dobe ter o varni uporabi. Če boste upoštevali navodila, bo uporaba bazena preprosta in zabavna. Preden začnete s postavitvijo, si oglejte tudi priložen video. Za postavitve bazena sta potrebni najmanj 2 osebi, hitreje bo šlo, če bo pri postavitvi sodelovalo več oseb.

POMEMBNO NAVODILO

Pred postavljanjem bazena natančno preberite ta navodila in jih upoštevajte!

OPOZORILO

- **Med uporabo bazena je potreben stalni nadzor nad otroci in invalidnimi osebami.**
- Poskrbite za varnostne ukrepe, ki preprečujejo nezaželjeno uporabo bazena.
- Poskrbite za varnost otrok in domačih živali.
- Bazen in pripadajočo opremo lahko sestavijo in razstavijo samo odrasle osebe.
- Prepovedano je potapljanje in skakanje v bazen.
- Bazen morate postaviti na stabilno in enakomerno podlago. Če tega ne boste upoštevali, se lahko zgodi, da se bazen prevrne, da se raztrga folija ali da se poškoduje kakšna oseba.
- Ne naslanjajte se na napihnen obroč, saj v nasprotnem primeru lahko pride do izteka vode in poškodbe obroča. Prepovedano je sedeti na obroču ali plezati čez njega v bazen.
- Prosimo, da pospravite vse igrače, ki se nahajajo v bližini bazena, ko ta ni v uporabi, saj le-te privlačijo otroke.
- Iz bližnje okolice odstranite razne stole, mize in druge predmete, ki bi otrokom lahko služili kot pripomoček za plezanje v bazen.
- Poskrbite za to, da bodo varnostna navodila vedno v bližini bazena in da bo pri roki vedno telefon s klicno številko prve pomoči. Pripomočki za reševanje iz vode so npr.: reševalni obroči z vrvjo ali reševalna palica (minimalna dolžina 366 cm).
- Nikoli ne uporabljajte bazena sami, nič tega ne dovolite drugim.
- Bazen naj bo vedno čist, od zunaj naj se vedno vidi tla bazena.
- Če bazen uporabljate ponoči, bodite pozorni na to, da so osvetljeni vsaj vsi glavni deli bazena, kot so lestev, bazensko dno, bližnja okolica,...
- Za uporabnike, ki so pod vplivom alkohola in/ali droge, je uporaba bazena prepovedana!
- Otroci se ne smejo igrati s pokrivalom, to lahko povzroči poškodbe ali celo utopitev.
- Pred uporabo bazena morate pokrivalo popolnoma odstraniti! Prepovedana je uporaba bazena, če se na njem še nahaja pokrivalo, saj se pod njim ne vidi plavalcev.
- Kadar je bazen v uporabi, ga ne pokrivajte.
- Območje okoli bazena naj bo urejeno in čisto, s tem preprečite možnosti zdrs in poškodb.
- S pravilno higieno in čistočo vode, poskrbite za zdravje uporabnikov bazena.
- Bazen se s časom obrablja. Poskrbite za pravilno vzdrževanje. Velikokrat lahko zelo slabo stanje vode povzroči poškodbe v bazenu, do te mere da pride do izteka večjih količin vode.
- Bazen je namenjen samo za uporabo na prostem.
- Če veste, da bazena ne boste več uporabljali, ga izpraznite in primerno shranite.





VARNOSTNE OGRAJE ALI POKRIVALA ZA BAZEN NE MOREJO NADOMESTITI STALNEGA IN POZORNEGA NADZORA ODRASLE OSEBE.

ČE TEH NAVODIL NE BOSTE UPOŠTEVALI, LAHKO PRIČAKUJETE OKVARE DELOV BAZENA, RESNE POŠKODBE ALI CELO SMRT UPORABNIKOV BAZENA!

Opomba:

Pri lokalnih ali državnih ustanovah preverite, kakšna so pravila in ukrepi glede varnosti, osvetlitve ipd.

SESTAVNI DELI

1	2	3
		 * Optional
4	5	
		

OPOZORILO: skica izdelkov je namenjena le za lažjo predstavo o izdelkih. Dejanski izdelki se lahko razlikujejo od teh na skici.

Preden začnete s postavljanjem bazena, si vzemite čas in si oglejte glavne sestavne dele bazena, da si boste lažje predstavljali njihovo povezavo.

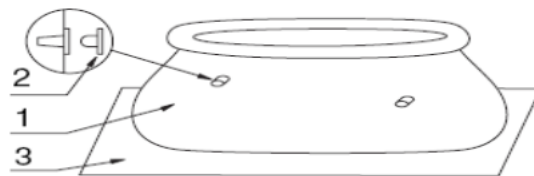

488 cm & unteses EASY POOL SET

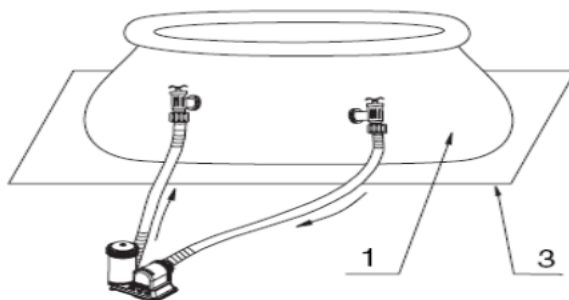

518 cm & oberes EASY POOL SET

Št. dela	opis	Količina delov glede na velikost bazena					
		244 cm	305 cm	366 cm	457 cm	488 cm	549 cm

TA NAVODILA SKRIBNO HRANITE NA DOSTOPNEM MESTU

1	Bazenska folija (vklj. s pokrovčkom za izpustni ventil)	1	1	1	1	1	1
2	Zamašek za sitasti priključek	3	3	3	3	3	
3	Zaščitna podloga (opcijsko)				1	1	1
4	Naprava za izpust vode	1	1	1	1	1	1
5	Pokrovček za izpustni ventil	1	1	1	1	1	2

št. dela	opis	244 x 76 cm	305 x 76 cm	366 x 76 cm	366 x 91 cm	457 x 84 cm	457 x 91 cm	457 x 107 cm
		Št. nadomestnega dela						
1	Bazenska folija (vklj. s pokrovčkom za izpustni ventil)	10433	10318	10200	10319	10622	10183	10222
2	Zamašek za sitasti priključek	10127	10127	10127	10127	10127	10127	10127
3	Zaščitna podloga (opcijsko)						18932	18932
4	Naprava za izpust vode	10201	10201	10201	10201	10201	10201	10201
5	Pokrovček za izpustni ventil	10649	10649	10649	10649	10649	10649	11044

št. dela	opis	457 x 122 cm	488 x 107 cm	488 x 122 cm	488 x 132 cm	549 x 107 cm	549 x 122 cm	549 x 132 cm
		Št. nadomestnega dela						
1	Bazenska folija (vklj. s pokrovčkom za izpustni ventil)	10415	10436	10623	10869	10242	10320	10765
2	Zamašek za sitasti priključek	10127	10127	10127	10127			
3	Zaščitna podloga (opcijsko)	18932	18927	18927	18927	18933	18933	18933
4	Naprava za izpust vode	10201	10201	10201	10201	10201	10201	10201
5	Pokrovček za izpustni ventil	11044	11044	11044	11044	11044	11044	11044

NAVODILO ZA POSTAVITEV BAZENA

POMEMBNE INFORMACIJE ZA PRIPAVO PODLAGE

OPOZORILO:

- Bazen postavite na tako mesto, da boste prepričani, da ne more priti do nepooblaščen, nenamerne ali nenadzorovane uporabe.
- Poskrbite za varnost otrok in domačih živali.
- Če bazena ne boste postavili na stabilno in enakomerno podlago, se lahko zgodi, da se bazen prevrne, da se raztrga folija ali da se poškoduje kakšna oseba.
- OPOZORILO: črpalko priključite le na ozemljeno vtičnico z zaščitnim stikalom. Da bi se izognili riziku električnega šoka za priključitev črpalke ne uporabljajte podaljškov, časovnih stikal, adapterjev ali konverterjev, temveč le na pravilno postavljeno vtičnico. Kabel zavarujte tako, da ga ne morete poškodovati s kosilnico, vrtnimi škarjami ali drugimi ostrimi predmeti. Upoštevajte tudi varnostna opozorila v navodilih za uporabo črpalke.

Pred postavitvijo preglejte stanje podlage.

1. Podlaga mora biti **enakomerno ravna, na vodoravnem terenu**. Bazen ne sme stati na strmih ali neravnih podlagah.
2. Podlaga mora biti primerno trda in stabilna, da lahko prenese težo napolnjenega bazena. Bazen ne sme stati na blatni, močvirnati, peščeni ali porozni podlagi.
3. Bazena ne postavljajte na balkon ali teraso.
4. Okrog bazena v oddaljenosti 1,2 m ne sme biti nobenih predmetov, preko katerih bi lahko otroci splezali v bazen ali padli vanj.
5. Trava pod bazenom ne bo več rasla. Voda iz bazena lahko škoduje rastlinam. Določene vrste trav (npr. St. Augustine ali Bermuda) lahko zrastejo skozi bazensko folijo.

Bazen je na voljo tudi s črpalko Intex Krystal Clear™. Previdno odprite embalažo, v kateri se nahajajo bazenska folija, povezovalne palice ipd.

- Izberite ravno in vodoravno podlago za bazen, na kateri ni kamnov, vej ali drugih ostrih predmetov, ki bi lahko poškodovali bazensko folijo.
 - Previdno odprite embalažo, v kateri se nahajajo bazen, povezovalne palice ipd. Originalno embalažo lahko uporabite tudi za shranjevanje bazena preko zime.

- Zaščitno podlogo **(3)** razprostrite na izbranem mestu. Preko podloge razprostrite bazensko folijo tako, da izpustni ventil gleda v pravo smer (tako, da boste najlažje izpustili vodo iz bazena). Poskrbite predvsem za to, da ne gleda v smeri vaše hiše.

Pozor: Nikoli ne vlecite bazena čez podlago, saj se pri tem lahko poškoduje dna bazena in vode izteče iz bazena (glej sliko 1).

- Med postavitvijo zaščitne podlage naj bodo priključki in odprtine za cevi obrnjene proti viru vode. Zunanji konec postavljenega bazena mora biti na dosego za priključitev na električni tok, ki je potreben za morebitno filtrsko črpalko.

- Razprostite bazen in pripravite modre stranske dele tako, da bo bazensko dno čimbolj ravno. (glej sliko 2)

- Napolnite obroč z zrakom. Obroč se mora vedno nahajati v sredini bazena (glej sliko 3). **Pozor: za napihovanje obroča nikoli ne uporabljajte visokotlačnih črpalk oz. kompresorjev, saj bi lahko obroč počil. Ne napihnite ga preveč. Obroč napolnite z ročno tlačilko Intex (ni priložena).**

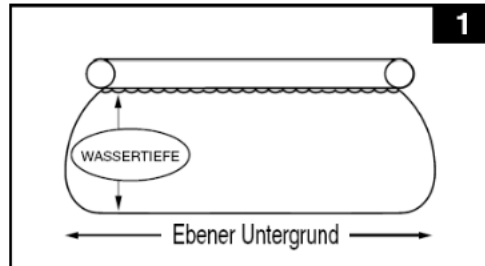

POMEMBNI NAPOTKI

Obroč ne smete preveč napihniti!

Temperatura vode in zraka vplivata na spremembo tlaka v obroču.

Pri močnem soncu se zrak v obroču širi, zato bodite ob večji vročini pozorni na obroč, če je potrebno nekaj zraka izpustite!

V primeru poškodb, kot so majhne luknje in rezi na in ob obroču, ki so nastale zaradi malomarnosti, normalne obrabe, napačne uporabe ali zunanjih vplivov, proizvajalec Intex in prodajalci ne prevzamejo odgovornosti.

4. • Če ste kupili komplet, ki ne vsebuje črpalke (488 cm in manjši), uporabite dva od treh zamaškov in jih z notranje strani bazena vstavite v črne priključke za črpalko, da preprečite iztek vode pri polnjenju bazena.
Če ste kupili komplet, ki vsebuje črpalko, najprej preberite navodila za uporabo črpalke Krystal Clear™ in nato nadaljujte s točko 5.
5. • Preden začnete s polnjenjem bazena, preverite da so pokrovčki oz. zamaški zatesnjeni. Napolnite bazen z vodo, zaenkrat le do nivoja 2 do 3 cm. **Pomembno: Če voda teče zgolj na eno stran bazena, potem bazen ne stoji na vodoravni podlagi. Ko je bazen postavljen na neravnini, voda teče le na eno stran bazena in tako na tej strani pride do večje obremenitve obroča in stene. V tem primeru je bolje da bazen odmaknete in popolnoma poravnate podlago ter nato bazen ponovno postavite.**
- Zdaj izravnajte ostale izbokline z notranje strani bazena tako, da povlečete del bazena, kjer se stikata dno in stena bazena. Lahko pa tudi z zunanje strani bazena pod stranicami zgrabite dno in ga povlečete navzen. Če je bazensko dno nagubano, naj ga naj ga po dve osebi na vsaki strani primeta in izravnata gube. **(glej skico 4).**
6. • Stene bazena se med polnjenjem same postavijo pokonci. **(glej skico 5)**
7. • Bazem napolnite z vodo do spodnjega roba napihnjenega obroča. **(glej skico 6)**

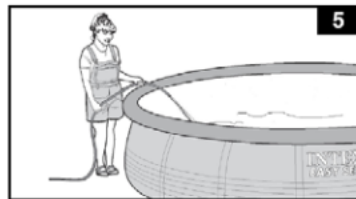
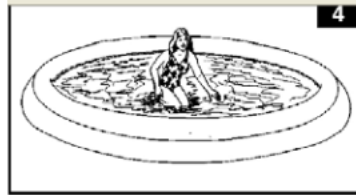

POMEMBNO

Preden dovolite uporabo bazena, vsem uporabnikom razložite navodila za uporabo. Vsem družinskim članom, predvsem otrokom, določite tudi pravila za uporabo bazena. Z vsem seznanite tudi morebitne goste in druge uporabnike bazena.

VZDRŽEVANJE BAZENA IN VODE

OPOZORILO

NE POZABITE

- Z dobro higieno in čisto vodo varujete vse uporabnike bazena pred boleznimi.
- Skrbite za to, da bo Vaš bazen čist. Dno bazena mora biti vedno vidno.
- Otroci se ne smejo igrati s pokrivalom, to lahko povzroči poškodbe ali celo utopitev.

Čiščenje obroča

Obrišite površino obroča z vlažno krpo po vsaki uporabi. Bazena pokrijte s pokrivalom vedno, ko ga ne uporabljate, saj bo tako obroč ostal čist. Če na površini obroča opazite temne madeže, jih očistite z vlažno krpo in lugom. Rahlo zdrgnite mesto, na katerem se nahaja madež in pazite, da umazanija ne pride v vodo. Za čiščenje ne uporabljajte agresivnih čistil, izdelkov iz grobih materialov ali krtač.

Skrb za pravilno sestavo vode je najpomembnejši faktor za vzdrževanje bazena, za podaljševanje njegove življenjske dobe ter za ohranjanje čiste in bistre vode. Kvaliteto vode lahko preverjate s pripomočki za testiranje vode.

Upoštevajte naslednja navodila proizvajalca kemičnih sredstev za vzdrževanje vode:

1. Klor ne sme priti v direkten stik z bazensko folijo, preden se dokončno ne raztopi v vodi. Klor v obliki tabletk ali granulata je potrebno pred uporabo raztopiti v ločeni posodi! Pri tekočem kloru je posebej pomembno, da ga takoj temeljito premešate z vodo v bazenu.
2. Nikoli ne mešajte različnih kemikalij med seboj. Različne kemikalije dodajajte v vodo vedno eno za drugo in to šele po tem, ko se je predhodna kemikalija dobra razstopila.
3. Za dodatno vzdrževanje vode sta Vam na voljo tudi skimmer in sesalnik za bazen znamke Intex. Za dodatne informacije se obrnite na prodajalca izdelkov Intex v Vaši bližini.
4. Visokotlačne čistilne naprave niso primerne za čiščenje bazena.

POGOSTI PROBLEMI

PROBLEM	OPIS	VZROK	UKREP
Pojavijo se ALGE	- zelenkasta voda. - zelene ali črne usedline na stenah bazena. - notranje stene bazena so sluzaste.	- klor in pH vrednost nista v optimalnem razmerju.	- potrebno je izvesti šokantno kloriranje vode, z prekomerno količino klora. Potem preverite pH vrednost in jo uravnate na ustrezno vrednost, podano od prodajalca. - posesajte dno bazena. - pazite na pravilno vrednost klora.
Voda se obarva	- voda se po prvem dodajanju klora, obarva modro, rjavo ali črno.	- v vodi so prisotna razna železa, baker, magnezij,... ki oksidirajo pri dodajanju klora v vodo, kar je normalno.	- uravnajte pH na pravilno vrednost - voda naj kroži skozi filter, dokler ni popolnoma bistra. - redno izmenjujte kartuše (filter)
Voda je slaba	- Voda je motna in neprijetnega vonja.	- trda voda zaradi večje pH vrednosti. - prenizka vsebnost klora. - tuja sredstva v vodi.	- uravnajte pH na pravilno vrednost, obrnite se na prodajalca za nasvete - preverite vsebnost klora - sčistite ali zamenjajte filter

Nivo vode upada	- zjutraj je nivo vode precej nižji kot prejšni zvečer.	- luknja v foliji bazena, ali pri ceveh. - priključki niso zadostno zategnjeni.	- poizkusite luknjo zatesnit s priloženim lepilnim kompletom za popravilo. - zategnite vse nezatesnjene priključke.
Usedline na dnu	- umazanija ali pesek na dnu bazena.	- se sčasoma nabere skozi uporabo.	- tla posesajte z Intex vodnim sesalcem.
Umazanija na površini vode	- listje na površini vode.	- bazen stoji v bližini dreves.	- za sprotno odstranjevanj površinske umazanije, uporabljajte Intex Skimmer.

POZOR: Postavitev bazen na neravno in nestabilno podlago lahko povzroči resno škodo na bazenu.

Med samo uporabo bazena je prepovedano dodajati kemikalije v vodo, saj to lahko povzroči draženje kože in oči. Prevelika koncentracija klora, lahko povzroči poškodbe bazenske folije. V primeru izgube vode, nepravilne uporabe kemikalij ter slabe kvalitete vode, proizvajalec Intex ter njegovi pooblašteni prodajalci ne prevzemajo odgovornosti za nastalo škodo.

Imejte vedno na zalogi rezervne kartuše za filter in jih menjujte vsaka 2 tedna. Za bazen vam priporočamo nakup filtrirne črpalke Intex Krystal Clear™.

OB MOČNEM DEŽEVJU: po dežju takoj odstranite odvečno vodo, saj s tem preprečite nastanek morebitne škode.

SUŠENJE IN SHRANJEVANJE BAZENA

1. Upoštevajte območne zahteve, kar se tiče spuščanja odpadne vode.
2. Bodite pozorni na pravilno lego iztočnega ventila.
3. Odstranite pokrovček izpustnega ventila na zunanji steni bazena.
4. Postavite pravi del vrtno cevi na zunanjo steno bazena.
5. Peljite iztočni del vrtno cevi tja, kjer lahko voda varno odteče.
6. Priključite priključek odtočne cevi na izpustni ventil.
POZOR: Takoj po priključitvi prične voda iztekati!
7. Ko voda odteče, odvijte odtočno cev in priključek.
8. Zamašek hranite kar v izpustni odprtini v notranji strani stene bazena.
9. Pokrivalo ponovno namestite na zunanjo stran bazena.
10. Izpustite zrak iz zunanjega obroča in odstranite vse ostale dele.
11. POMEMBNO je, da so vsi deli bazena suhi (**glej skico 7**) preden jih zložite skupaj, najbolje da jih posušite na soncu. Po bazenski foliji potresite smukec, da vpije odvečno vodo in da se material ne sprime.
12. Spustite zrak iz obroča in odstranite vse dodatne dele. (**skica 8.1 in 8.2**)
13. Najprej zložite nasprotni stranici, nato preložite eno stran čez drugo, kot bi zaprli knjigo. (**skica 9.1 in 9.2**).
14. Daljše konce zložite proti sredini (**skica 10**).
15. Ponovno preložite eno stran čez drugo, kot bi zaprli knjigo (**skica 11**).

TA NAVODILA SKRIBNO HRANITE NA DOSTOPNEM MESTU

16. Folijo in drug pribor shranite na hladnem in suhem prostoru. Temperatura ne sme biti nižja od 0°C ali višja od 40°C.
17. Za shranjevanje lahko uporabite tudi originalno embalažo.

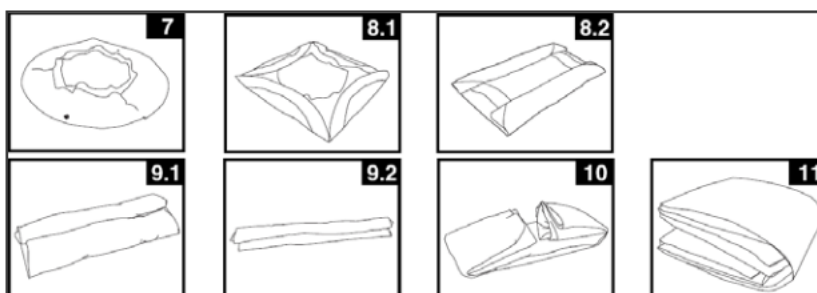

SHRANJEVANJE BAZENA PREKO ZIME

Bazen lahko po končani uporabi preprosto izpraznite in shranite preko zime. Veliko ljudi pusti bazen stati zunaj celo leto, kar pa seveda ni priporočljivo v krajih, kjer so zime mrzle, saj se material zaradi mraza lahko poškoduje. Preden se temperature spustijo pod 5°C, morate bazen izprazniti in shraniti.

Kako izpraznite bazen?

1. Temeljito očistite bazensko folijo (če imate bazen Easy Set ali Oval Frame, morate popolnoma izprazniti napihljivi obroč).
2. Odstranite skimer (če ga imate) in druge priključke na filtru. Po potrebi zamenjajte rešetasto sito. Vsa oprema in ves pribor mora biti pred shranjevanjem popolnoma čista in suha.
3. Zaprite odprtine za dotok in izpust z ustreznimi zamaški.
4. Odstranite lestev (če jo imate) in jo shranite na varnem mestu. Poskrbite za to, da bo lestev pred shranjevanjem čista in suha.
5. Odstranite cevi z vseh priključkov.
6. Uporabite ustrezna sredstva za shranjevanje preko zime. Za nasvet se obrnite na vašega prodajalca bazenov.
7. Bazen pokrijte s pokrivalom Intex. **POMEMBNO: Pokrivalo Intex ni zaščitno pokrivalo.**
8. Izpraznite in očistite črpalko, ohišje filtra in cevi. Odstranite in zavrzite staro kartušo za filter (pripravite novo za naslednjo sezono).
9. Črpalko in dele filtra shranite v suhem in varnem notranjem prostoru. Temperatura ne sme biti nižja od 5°C ali višja od 38°C.